

# EIA1-485 konverter jumperelés

## 6-os sorkapocs kiosztása szemből nézve

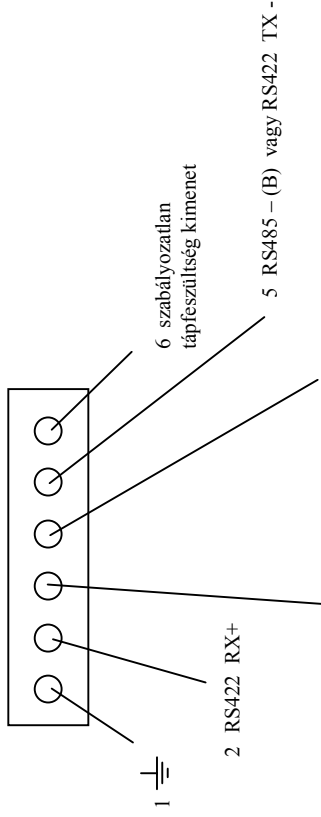

## RS422 összekötés kábelbekötés

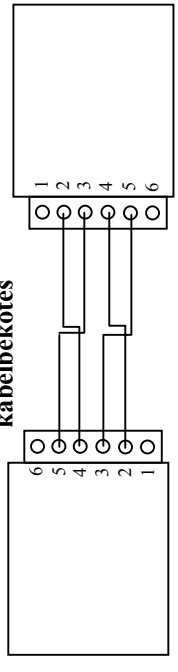

## Console port pinkiosztás

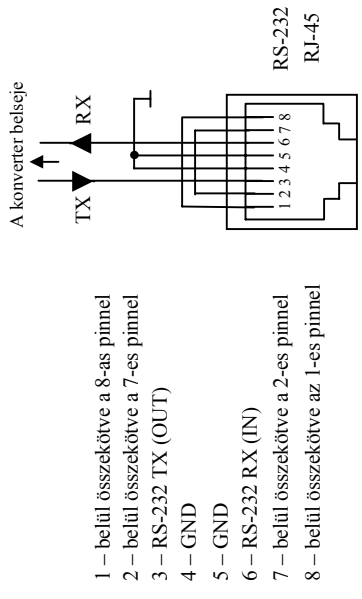

A csatlakozó aljzat szemből nézve

## 6-os sorkapocs kiosztása szemből nézve

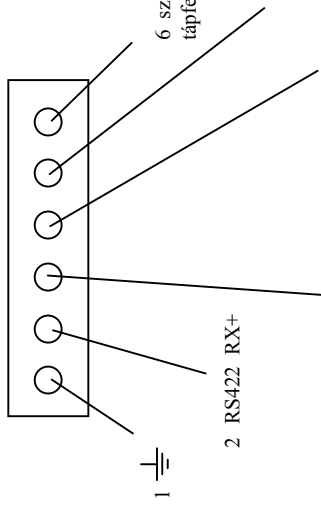

- 3 RS422 RX-
- 4 RS485 + (A) vagy RS422 TX+
- 5 RS485 - (B) vagy RS422 TX -

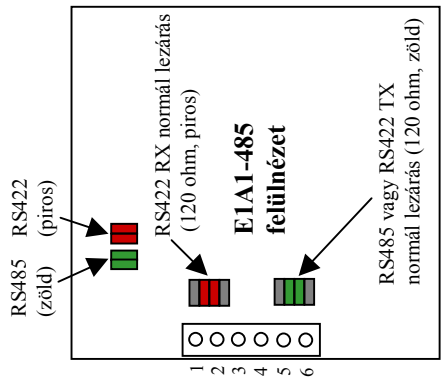

A bekötést lásd fent

## Szintbeállító jumperek:



**RS-485** busznál egy kijelölt eszköznek (master) gondoskodnia kell a busz vezetékének szinteltolásáról. Ezt a szürke színű jelölt jumper-ek felhelyezésével tehetjük meg. A többi egységénél (slave) ezt nem kell elvégezni, itt hagyjuk nyitva ezeket a jumper helyeket.

**RS-422** kapcsolatnál szintén az egyik eszköznél el kell végezni a szinteltolást. Itt adásnál és vételnél is egyaránt kell jumper-erélni!

# A leggyakrabban előforduló beállítások

**RS-485 Master**

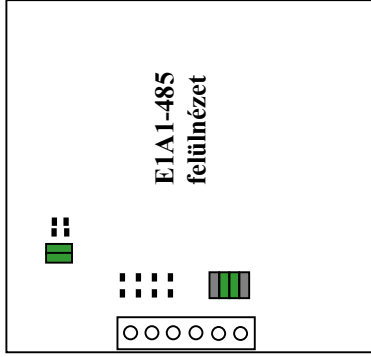

**RS-485 Slave**

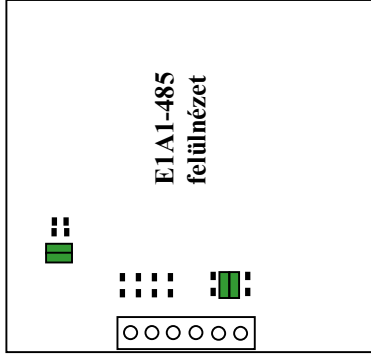

**RS-422 Master**

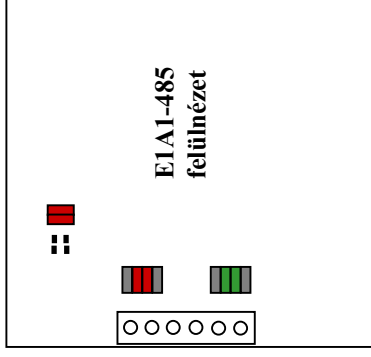

**RS-422 Slave**

